

**Tchibo**

# Kablosuz buharlı ütü

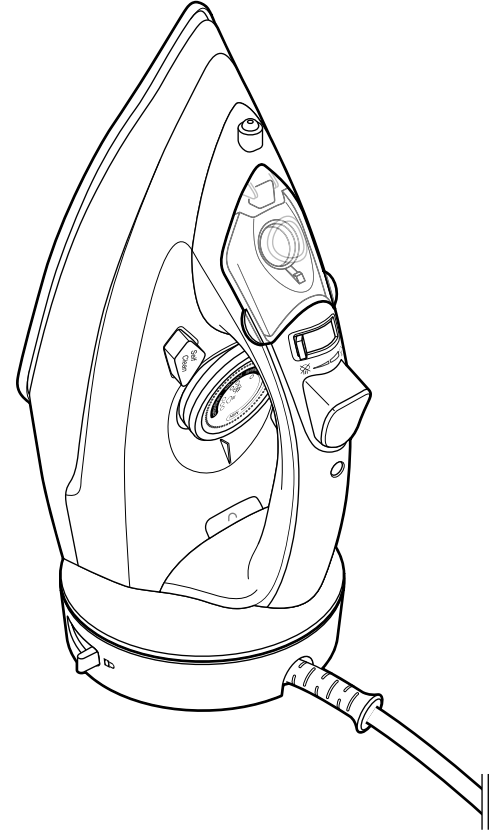

**tr** Kullanım Kılavuzu ve Garanti Bilgileri

## Değerli Müşterimiz!

Yeni ütünüzü ister kablolu ister kablosuz olarak kullanabilirsiniz.  
Bu şekilde sizin rahat hareket etmenizi sağlar.

Ütülemek istediğiniz kıyafetlerinizin her köşesine hızlı ve zahmetsizce ulaşabilirsiniz.

Hem kuru hem de buharlı ütü yapabilirsiniz.

Kıyafetleri ve diğer kumaşları askıda da ütüleyebilirsiniz.  
Yani artık perdelerinizi ütülemek için indirmek zorunda değilsiniz  
ve askıda asılı olan ceketinizdeki veya pantolonunuzdaki kırışıklıkları giderebilirsiniz.

Yeni buharlı ütünüzü güle güle kullanın.

## Tchibo Ekibiniz



[www.tchibo.com.tr/kilavuzlar](http://www.tchibo.com.tr/kilavuzlar)

## İçindekiler

<b>3</b>	<b>Bu kılavuza dair</b>	<b>12</b>	<b>Temizleme</b>
		12	Kendiliğinden temizleme fonksiyonunu kullanma
<b>3</b>	<b>Güvenlik uyarıları</b>	13	Ütüyü temizleme
<b>6</b>	<b>Genel bakış (ambalaj içeriği)</b>	13	Saklama
<b>7</b>	<b>Ütüyü ilk kullanıma hazırlama</b>	<b>13</b>	<b>Sorun / Çözüm</b>
7	Ütüyü ambalajdan çıkartma	<b>14</b>	<b>Teknik bilgiler</b>
7	Parlatıcı artıklarını temizleme	<b>14</b>	<b>İmha etme</b>
<b>7</b>	<b>Su doldurma</b>	<b>15</b>	<b>Garanti belgesi</b>
<b>8</b>	<b>Sıcaklığı ayarlama</b>	<b>15</b>	<b>Garanti şartları</b>
<b>9</b>	<b>Ütüleme</b>	<b>16</b>	<b>Servis ve onarım</b>
9	Ütüyü çalıştırma	<b>16</b>	<b>Teknik destek</b>
9	Elektrik kablolu ütüleme		
9	Kablosuz ütüleme		
10	Kuru ütüleme		
10	Buharlı ütüleme		
11	Buhar püskürterek ütüleme		
11	Su püskürtme		
11	Asılı duran tekstillerin ütülenmesi		

## Bu kılavuza dair

Bu ürün çeşitli emniyet tertibatlarına sahiptir. Yine de güvenlik uyarılarını dikkatle okuyun. Kaza sonucu ortaya çıkabilecek yaralanmaları ve hasarları önlemek için ürünü yalnızca bu kullanım kılavuzunda belirtildiği şekilde kullanın.

Gerektiğinde tekrar okumak üzere bu kılavuzu saklayın.

Bu ürün başkasına devredildiğinde, bu kılavuz da beraberinde verilmelidir.

Kullanım kılavuzundaki işaretler:



Bu işaret sizi yaralanma tehlikelerine karşı uyarır.



Bu işaret, elektriğin neden olabileceği yaralanma tehlikelerine karşı uyarır.

Bu kullanım kılavuzundaki işaret sözcükleri:

**TEHLİKE** ciddi yaralanma veya ölüm tehlikesine karşı uyarır.

**UYARI** olası ağır yaralanma tehlikesine veya hayati tehlikeye karşı uyarır.

**DİKKAT** olası hafif yaralanmalara karşı uyarır.

**BİLGİ** olası maddi hasarlara karşı uyarır.



Ek bilgiler bu işaretle gösterilmiştir.

## Güvenlik uyarıları

### Kullanım amacı

- Ütü, tekstil ürünlerinin ütülmesi için tasarlanmıştır.
- Bu ütü sadece ambalaj içeriğindeki istasyon ile birlikte kullanılır.
- Bu ürün, kuru iç mekanlarda kullanım için uygundur. Ürünü açık havada veya aşırı nemli ortamlarda kullanmayın.
- Bu ürün özel kullanım için tasarlanmış olup ticari amaçlar için uygun değildir.

### Elektronik cihaz kullanım kabiliyeti kısıtlı olan yetişkinler ve çocuklar için tehlike

- Bu cihaz 8 yaşından büyük çocuklar ve ...  
... fiziksel, sezgisel veya ruhsal yetenek veya  
... tecrübesizlik ve/veya bilgisizlik nedeniyle güvenli kullanım sağlayamayan yetişkinler tarafından sadece  
... denetlendikleri veya  
... güvenli kullanım hakkında talimat aldıkları ve  
... bundan dolayı oluşabilecek tehlikeleri anladıkları durumda kullanılabilir.
- Temizleme ve bakım işlemleri çocuklar tarafından denetlenmedikleri sürece yapılamaz. Çocukların bu cihaz ile oynamaları yasaktır.
- Ütü, istasyon ve elektrik kablosu, cihaz açıldığı andan itibaren soğuyana kadar 8 yaşından küçük çocuklardan uzak tutulmalıdır.
- Çocukları ambalaj malzemesinden uzak tutun.  
Aksi takdirde boğulma tehlikesi vardır!

## Elektriğin sebep olabileceği tehlikeler

- Cihazda veya elektrik kablosunda gözle görülür hasar varsa, cihaz yere düşmüşse veya içinden su çıkarsa artık kullanılmamalıdır. Kablolarda, fişte, ana gövdede veya diğer parçada hasar tespit ederseniz, usulüne uygun bir onarım işleminden sonra ütü kullanılabilir.
- Ütü veya istasyon üzerindeki akım beslemesinin kontağı su ile temas etmişse cihazı çalıştırmayın. Cihazı tekrar çalıştırmadan önce ütünün veya istasyon üzerindeki akım beslemesi kontağının iyice kurumasını bekleyin.
- Üründe herhangi bir değişiklik yapmayın. Elektrik kablosunu kendiniz değiştirmeyin. Cihazın bağlantı kablosu hasar gördüğünde, oluşabilecek tehlikelerden kaçınmak için üretici, müşteri hizmetlerimiz veya benzeri kalifiye kişiler tarafından değiştirilmelidir. Cihazdaki onarımları sadece yetkili servislerde, servis merkezinde veya benzer uzmanlığa sahip bir kişi tarafından yapılmalıdır. Usulüne uygun olmayan onarımlar sonucu kullanıcı için büyük tehlikeler oluşabilir.
- Elektrik fişini prizden çekin, ...  
... su doldurmadan ve boşaltmadan önce,  
... cihazı kullanmadığınızda,  
... cihazın kullanımına kısa bir ara verdiğinizde,  
... kullanım esnasında arızalar ortaya çıkıyorsa,  
... kullanım sonrası,  
... fırtınalı havalarda ve  
... cihazı temizlemeden önce.

- Fişi prizden çekmeden önce sıcaklık ayar düğmesini her zaman dayanma noktasına kadar saat yönünün tersine döndürün ve ütüyü istasyonun üzerine yerleştirin. Kablodan değil, daima fişten tutarak çekin.
- Cihazı sadece bağlantısı talimatlara uygun olarak yapılmış ve cihazın teknik bilgilerindeki şebeke gerilimi ile aynı gerilime sahip olan topraklı bir prize takın.
- Ütüye su konabilir, fakat ütü asla su veya başka sıvılara daldırılmamalıdır, aksi takdirde elektrik çarpabilir. Cihaza su koyarken yanlışlıkla taşması ve ütünün ıslanması durumunda iyice kuruyana kadar fişi prize takmayın.
- Ürüne ıslak ellerle dokunmayın.
- Elektrik kablosu bükülmemeli veya sıkışmamalıdır. Elektrik kablosunu sıcak ütü tabanından, diğer ısı kaynaklarından ve keskin kenarlardan uzak tutun.
- Elektrik kablosunu kullanımdan önce daima tam olarak açın ve kabloyu sarmadan önce cihazın soğumasını bekleyin.
- Elektrik fişini gerekli durumlarda hızlı çıkarabilmek için kolay ulaşabileceğiniz bir priz kullanmaya dikkat edin. Kabloyu takılmalara neden olmayacak şekilde yerleştirin.
- Bir uzatma kablosu kullanılması gerektiğinde bu kablonun „Teknik bilgiler” bölümüne uygun olması gerekir. Bir uzatma kablosu satın alırken yetkili elemanlara danışın.

## Haşlanma/yanma ve yangın uyarısı

- Cihaz prize takılı haldeyken veya hala sıcakken yanından ayrılmayın.



Uyarı. Sıcak yüzey.

Isınan ütü tabanı ve çıkan buhar aşırı sıcaktır! Sıcak ütü tabanına dokunmak ve buhara temas etmek yanıklara veya haşlanmalara sebep olur.

- Sıcak ütü tabanını yukarı döndürmeyin yoksa sıcak su akabilir.
- Asla giysiler üzerinizdeyken ütülemeyin!
- Ütü tabanını asla kişilere veya hayvanlara doğru tutmayın. Bunu özellikle buhar püskürtme fonksiyonu çalışırken yapmayın.
- Temizlemeden önce cihazın tamamen soğumasını bekleyin.

## Maddi hasarlar

- Ütü, her zaman sabit bir zemin üzerinde kullanılmalı ve düşmeyeceği şekilde sabit, düz bir zemin üzerine yerleştirilmelidir. Ütü tabanının üzerine yerleştirirseniz, tabanın da sabit ve düz bir yüzey üzerinde olduğundan emin olun.
- Cihaza sadece normal musluk suyu doldurun. Su haznesindeki özel bir sabit filtre kireç kalıntılarını önler. Sabit filtre değiştirilemez ve değiştirilmemelidir. Destile edilmiş veya mineralden arındırılmış su kullanmayın. Bu durum sabit filtreye hasar verir ve onu etkisiz hale getirir. İçerisine kimyasal katkıları, koku maddeleri, kireç giderici maddeler vb. eklemeyin.
- Ütü sadece ütülenebilir tekstil ürünlerini ütölemek için kullanın.

- Ütülenecek tekstil ürünlerinin etiketlerini dikkate alın. Sıcaklık ayarı düğmesinin üzerindeki ütü sembolleri piyasada genel kabul görmüş bakım sembollerine karşılık gelmektedir. Poliakril, asetat-poliyamid karışımı kumaşlar ve benzeri kumaşlar ütülenmemelidir.
- Ütü tabanını çizmeyin. Ütü tabanını düğme, fermuar veya ütü masasındaki metal parçalar gibi yüzeylerin üzerinden bastırarak geçirmeyin. Ütü tabanında oluşan derin çizikler, kumaşlara hasar verir.
- Ütü tabanının çizilmemesi için, ütü kullanımdan sonra daima istasyonun üzerine yerleştirin. İstasyonun ve ütünün düşmemesi için istasyonu sabit, düz bir zemin üzerine yerleştirin.
- Temizleme için tahriş edici ya da aşındırıcı kimyasallar veya sert fırçalar kullanmayın.
- Bazı boyalar, plastikler veya mobilya bakım ürünleri kaymayı önleyen ayakları buldukları yüzeyi bozabilir ve yumuşatabilir ve bu nedenle mobilyalar üzerinde istenmeyen izler oluşabilir. Bu nedenle istasyonun altına kaymayan bir altlık yerleştirin.

## Genel bakış (ambalaj içeriği)

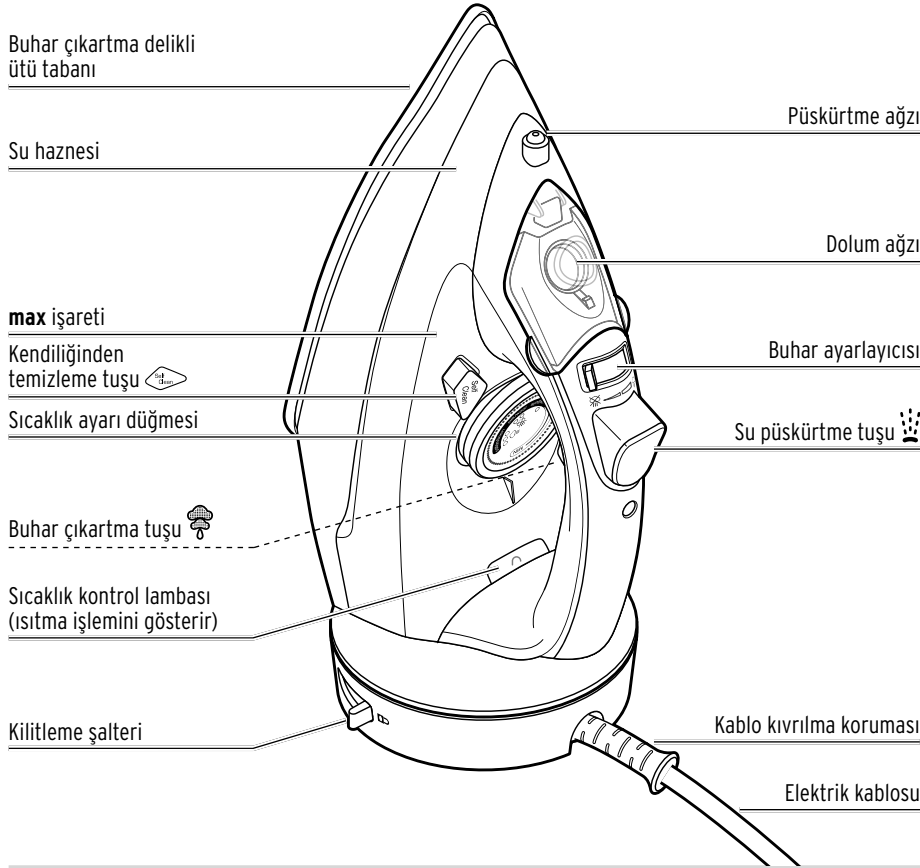

## İstasyon

Resimde gösterilmeyen:  
Dolum haznesi

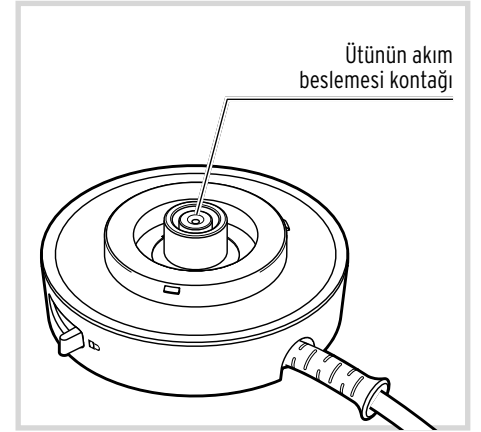

## Ütüyü ilk kullanıma hazırlama

### Ütüyü ambalajdan çıkartma



**Çocuklar için TEHLİKE** - Boğulma/yutma nedeniyle hayati tehlike

Çocukları ambalaj malzemesinden uzak tutun. Ambalajı derhal imha edin.

- ▷ Ütüyü ambalajından çıkarın ve tüm ambalaj malzemelerini ortadan kaldırın.
- ▷ Ütü tabanındaki koruma folyosunu çıkarın.

### Parlatıcı artıklarını temizleme

Ütünün üretimi sırasında cila artıklarının ütü tabanında kalmış olması mümkündür.

Bu yüzden yeni ütünüzle çamaşırlarınızı, kıyafetlerinizi vs. ütülemeden önce cila artıklarının çıkmasını sağlamak için öncelikle eski pamuklu vb. bir bezi ütölemenizi tavsiye ederiz.

1. Su haznesine **max** işaretine kadar su doldurun (bkz. bölüm „Su doldurma“).
2. Eski bir pamuklu bezi buhar ile (bkz. „Ütüleme“ bölümündeki „Buharlı ütüleme“ kısmı), su haznesinde su bitip buhar çıkmayınca kadar ütöleyin.



İlk ısınmada üründen hafif bir koku gelebilir, dikkate almayın. Yeterli havalandırmayı sağlayın.

## Su doldurma



**TEHLİKE** - Elektrik çarpması sonucu ölüm tehlikesi

- Su doldurmadan veya boşaltmadan önce elektrik fişini prizden çıkarın.
- Cihaza su koyarken yanlışlıkla taşması ve ütünün ıslanması durumunda iyice kuruyana kadar fişi prize takmayın.



Buhar veya püskürtme fonksiyonunu kullanmak için su haznesine su koymanız gerekir.

### BİLGİ - Maddi hasar

- Cihaza sadece normal şebeke suyu doldurun. Su haznesindeki özel bir filtre kireç kalıntılarını engeller. Söz konusu değiştirilemeyen ve değiştirilmemesi gereken bir sabit filtredir. Destile edilmiş veya mineralden arındırılmış su kullanmayın. Bu durum sabit filtreye hasar verir ve onu etkisiz hale getirir.
- İçerisine kimyasal katkılar, koku maddeleri, kireç giderici maddeler vb. eklemeyin.

1. Kilitleme şalterini  konumuna iterek ütüyü istasyondan çıkarın.

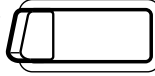
Bu şekilde su seviyesini daha kolay görebilirsiniz.

2.  Buhar ayar düğmesini  sembolüne getirin.

Bu ayar konumunda ütüden buhar çıkmaz.



3. Dolum ağızını açın.

4. Dolum haznesine maksimum 200 ml su doldurun.

5. Su haznesindeki dolun ağızından suyu doldurun.

Bu esnada su haznesindeki **max** işareti aşılmamalıdır.

▷ Gerekirse fazla suyu geri boşaltın. Bunun için ütüyü baş aşağı çevirin.

6. Dolun ağızını tekrar kapatın.

Kapak, hissedilir ve duyulur şekilde yerine oturmalıdır.

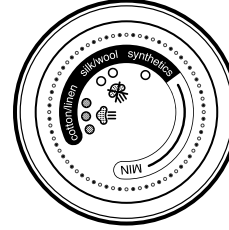

○ Kimyasal (sentetik) elyaflar, örn: Akrilan, dralon, leakril, orlon, asetat, akrilik, perlon. (buharlı ütüleme yapılmaz)

○○ Yün, ipek ve sentetik elyaflar, örn: Dakron, lilyon, helyon, rayon, polyester. (buharlı ütüleme yapılmaz)

●●● Yüksek sıcaklıkta ütülenecek kumaşlar örn: Pamuk, keten. (buharlı ütüleme)

## Sıcaklığı ayarlama

### BİLGİ - Maddi hasar

Ütülenecek tekstil ürünlerinin etiketlerini dikkate alın. Sıcaklık ayarı düğmesinin üzerindeki ütü sembolleri piyasada genel kabul görmüş bakım sembollerine karşılık gelmektedir. Poliakril, asetat-poliyamid karışımı kumaşlar ve benzeri kumaşlar ütülenmemelidir.

**i** Ütüye başlamadan önce ütülenecek çamaşırları tasnif edin. Ütü hızlı ısınır, geç soğur. Bu sebeple en düşük sıcaklıkta ütülenmesi gerekenleri önce ütüleyin.

▷ Sıcaklığı, sıcaklık ayarlayıcısı ile ayarlayın.

Sıcaklık ayarı düğmesinin üzerindeki noktaların anlamı:

**i** Kumaşın malzemesini bilmiyorsanız, göze çarpmayan bir yerden ütülemeye başlayın ve ayarlanan sıcaklığı kontrol etmek için düşük bir sıcaklık ile ütülemeye başlayın.



## Ütüleme



**UYARI** - Yangın tehlikesi var

Cihaz prize takılı haldeyken veya hala sıcakken yanından ayrılmayın.

### Ütüü çalıştırma

Ütülemeye başlamadan önce ütü ısıtılmalıdır.

1. Ütü kablosunu tamamen açık fişi topraklı prize takın.

Sıcaklık kontrol lambası yanar.

2. Sıcaklık ayarı düğmesini istediğiniz konuma getirin.

Sıcaklık kontrol lambası ütü tabanının ısınmaya başladığını gösterir.

Sıcaklık kontrol lambası söndüğünde ütü tabanı ısınmış olur.



Sıcaklık düştüğünde ısıtma tekrar çalışır ve sıcaklık kontrol lambası tekrar yanar. Böylece ütü hep istenilen sıcaklığı muhafaza eder.

### Elektrik kablolu ütüleme

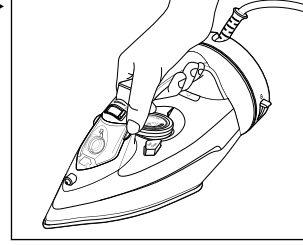

Ütüü istasyona yerleştirin ve duyulur ve hissedilir şekilde yerine oturana kadar istasyon üzerinde çevirin.

İstasyon artık ütü ile bağlıdır ve ütü yaparken beraberinde taşınır.

### Kablosuz ütüleme

Kablosuz ütüleme özellikle zor erişilen yerlerde çok kullanışlıdır.



Ütü, elektrik kablosu olmadan tekrar ısınmaz. Yakl. 30 saniye sonra tekrar ısınması için istasyonun üzerine yerleştirilmelidir.

Ütünün ne kadar süre ile sıcak kalacağı, sıcaklık ayarı düğmesinin ayar durumuna ve buhar çıkartma ile su püskürtme fonksiyonunun kullanılıp kullanılmamasına bağlıdır.

Sıcaklık kontrol lambası söndükten sonra, ütüü istasyondan alabilirsiniz.

▷ İstasyondaki kilitleme istasyonunu  konumuna itin.

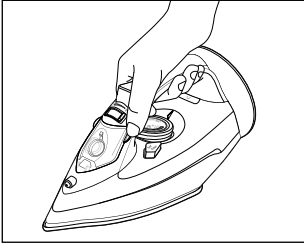

Ütü artık istasyondan çıkarılabilir.



Kilitleme şalteri otomatik olarak tekrar açılır.



Ütüye ara verdiğiniz anlarda ütüyü istasyona yerleştirmeyi unutmayın. İstasyona yerleştirilen ütü otomatik olarak tekrar ısıtılır.

### Kuru ütüleme

1. Buhar ayar düğmesini  sembolüne getirin.

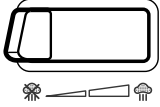

2. Ütünün ısınmasını ve sıcaklık kontrol lambasının sönmesini bekleyin.

### Buharlı ütüleme

Buharlı ütüleme fonksiyonu sadece en üst sıcaklık aralığında mümkündür. Bu sıcaklık aralığı, sıcaklık ayarı düğmesinin üzerindeki sembolü  ile işaretlenmiştir.

1. Sıcaklık ayarı düğmesini işaretli sıcaklık aralığına veya daha yükseğe ayarlayın.
2. Ütü ısınıp sıcaklık kontrol lambası sönene kadar bekleyin.

3. Buhar ayarlayıcısını istediğiniz buhar miktarına getirin.

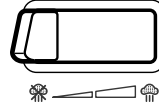

= buharsız

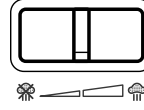

= düşük buhar miktarı

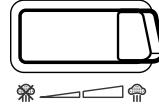

= yüksek buhar miktarı

Ütüyü yatay konumda tuttuğunuzda, ütü tabanından buhar çıkar.

## Buhar püskürterek ütüleme

**i** Buhar ayar düğmesini  konumuna ayarladığınızda, buharlı ütüleme gerçekleştirilebilir.

1. Ütüyü giysinin üzerine tutun.

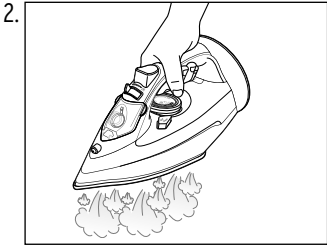

En fazla 2 saniye süreyle buhar çıkartma tuşuna  basın. Ütü tabanındaki deliklerden buhar püskürecektir.

3. Buhar çıkartma tuşunu tekrar bırakın.

## Su püskürtme

**i** Lekeleri önlemek için örn. ipek ve sentetik kumaşlar gibi hassas kumaşlara su püskürtmemenizi öneririz.

Su püskürtme fonksiyonunu hem buharlı hem buharsız ütüleme sırasında istediğiniz anda kullanabilirsiniz. Seçilen sıcaklığa bağlıdır.

1. Püskürtme ağzını, nemlendirmek istediğiniz bölgeye doğru tutun.

2. Su püskürtme tuşuna  basın.





Ütülediğiniz kıyafetin üstüne su püskürtülür.

**i** Püskürtme ağzında hava kalmış olabilir. Su püskürtme tuşuna arka arkaya basın.

## Asılı duran tekstillerin ütülenmesi

Neredeyse tüm giysileri ve kumaşları evinizde dikey buhar çıkartma fonksiyonuyla düzeltebilirsiniz.

Aşağıdaki uyarıları dikkate alın:

- Ütüleyeceğiniz tekstillerin etiket bilgilerini dikkate alın.
-   veya   sembolleri ile işaretli tüm tekstil ürünlerini asılı halde işleyebilirsiniz.
- Yün, yün karışımları, fitilli kadife, kadife ve ipek cinsi narin kumaşlara daha uzaktan buhar püskürtün.
- Her zaman ilk olarak kumaşın görünmeyen bir yerinde ütüyü deneme yapın.

1. Su haznesine su doldurun (bkz. „Su doldurma“).

2. Buhar ayarlayıcısı ile maksimum buhar gücünü ayarlayın.

3. Sıcaklık ayarı düğmesini **max** konumuna getirin ve sıcaklık kontrol lambası sönene kadar bekleyin.

4. Ütülenecek giysileri elbise askısına asın. Pantolonları paçalarından asın.

## Temizleme



### Haşlanma/yanma **UYARISI**

- Çıkan buhar aşırı sıcaktır! Sıcak ütü tabanına dokunmak ve buhara temas etmek yanıklara veya haşlanmalara sebep olur.
- Sıcak ütü tabanını yukarı döndürmeyin yoksa sıcak su akabilir.

5. Serbest olan elinizle kumaşı gerin.

6. Ütüyü istasyondan alın ve dikey olarak kumaşa 10-15 cm mesafede tutun.



7. En fazla 2 saniye süreyle buhar çıkartma tuşuna  basın.

8. Tekrar buhar çıkartma tuşuna basmadan önce birkaç saniye buharın kumaşın içine nüfuz etmesini bekleyin.





9. Elbisenin askı üzerinde kurummasını bekleyin.

### Kendiliğinden temizleme fonksiyonunu kullanma

Kendiliğinden temizleme fonksiyonu ayda en az 1 defa kullanılmalıdır. Bu sayede kireç tabakalarını ve toz taneciklerini ütünün su haznesinden temizleyebilirsiniz.



Kullanıma ve suyun sertlik derecesine bağlı olarak kendiliğinden temizleme fonksiyonunun ayda 1 defadan daha fazla kullanılması gerekebilir.

1. Su haznesine **max** işaretine kadar su doldurun (bkz. bölüm „Su doldurma”).
2. Buhar ayar düğmesini  konumuna getirin.
3. Elektrik fişini prize takın, sıcaklık ayarlayıcısını **max** konumuna getirin ve sıcaklık kontrol lambası sönmüceye kadar bekleyin.
4. İstasyondaki kilitleme istasyonunu  konumuna itin.
5. Ütüyü istasyondan alın ve lavabonun üzerinde tutun.
6. Kendiliğinden temizleme tuşuna  basın ve basılı tutun.
7. Ütü tabanından su ve buhar sızıyor.
8. Ütüyü yavaşça ileri geri sallayın. Bu sayede tabakalanmalar ve toz tanecikleri ütünün su haznesinden temizlenmiş olur.
9. Eğer su haznesi boş ise kendi kendine temizleme tuşunu  bırakın.
10. Ütünün ısınmaya devam etmesi için istasyonun üzerine yerleştirin.
11. Sıcaklık kontrol lambası söndükten sonra ütüyü tekrar istasyondan alın.

12. Pamuklu temiz bir çamaşırı ütöleyin, örn. eski bir havlu.

Bu sayede kalan son kireç tabakaları ve toz tanecikleri, ütü tabanından çıkarılmış olur.

13. Ütüyü tekrar istasyona takın ve fişi prizden çıkarın.

### Ütüyü temizleme



**TEHLİKE** - Elektrik çarpması sonucu ölüm tehlikesi

Cihazı temizlemeye başlamadan önce elektrik fişini prizden çıkarın.



**Yanma UYARISI**

Temizlemeden önce cihazın soğumasını bekleyin.

**BİLGİ** - Maddi hasar

Temizleme için sert kimyasallar, tahriş edici ya da aşındırıcı temizlik maddeleri kullanılmamalıdır.

1. Elektrik fişini prizden çekin ve ütünün tamamen soğumasını bekleyin.
2. Gerektiği hallerde ütünün dışını hafif nemli bir bezle silin.
3. Ütü tabanındaki kireç ve başka kalıntıları da nemli bir bezle silebilirsiniz.
4. Zaman zaman su haznesinin içini temizleyin. Su haznesinin içine su koyup ütüyü biraz sallayın. Suyu yeniden dökün ve su haznesini kurumaya bırakın. Son damlları da boşaltmak için birkaç kez arka arkaya su püskürtme tuşuna  basın.

### Saklama

▷ Ütüyü dik konumda muhafaza edin.

### Sorun / Çözüm

• Cihaz çalışmıyor.	• Fiş prize takılı mı? • Prizdeki diğer cihazlar çalışıyor mu?
• Buhar çıkmıyor.	• Su haznesi boş mu? • Buhar ayarı „buharsız“ konumunda mı?
• Püskürtme ağzından su çıkmıyor.	• Su haznesi boş mu?
• Buharlı ütöleme esnasında ütü tabanındaki buhar deliklerinden su damlıyor.	• Sıcaklık ayarlayıcısı çok düşük bir sıcaklığa mı ayarlanmış? • Ütünün ısıtılması için tekrar istasyona yerleştirilmesi mi gerekiyor?

## Teknik bilgiler

Model:	683 972
Şebeke gerilimi:	220-240 V ~ 50/60 Hz
Koruma sınıfı:	I
Güç:	2000 - 2400 W
Ortam sıcaklığı:	+10 ila +40 °C
Tchibo için özel olarak üretilmiştir:	Tchibo GmbH, Überseering 18, 22297 Hamburg, Germany www.tchibo.com.tr

Ürün geliřtirmeleri çerçevesinde üründe teknik ve dizayn deęiřiklięi yapma hakkımız saklıdır.



## İmha etme

Ürün ve ambalajı, tekrar kullanılabilen deęerli malzemelerden üretilmiřtir. Tekrar kullanım sayesinde atıklar azalır ve çevre korunur.

**Ambalajı** malzeme türüne göre imha edin. Bunun için bölgenizdeki kağıt, mukavva ve hafif ambalaj toplama merkezlerinin sunduęu imkanlardan faydalanabilirsiniz.



Bu sembolle iřaretlenen **cihazlar**, ev atıkları ile birlikte atılmamalıdır !

Yasalara göre atık cihazlarınızı, ev çöpünden ayrı atmak zorundasınız. Elektrikli cihazlar tehlikeli maddeler ierir. Bunların uygun olmayan řekilde depolanması ve imha edilmesi çevreye ve saęlıęa zarar verebilmektedir. Atık cihazları ücretsiz olarak geri alan toplama merkezleri hakkında bilgi için baęlı bulunduęunuz belediyeye danıřabilirsiniz.

## Garanti belgesi

16.06.2023 - 140756

### Üretici veya İthalatçı Firmanın:

Unvanı: TCHİBO KAHVE MAM.  
DAĞ. ve PAZ. TİC. LTD. ŞTİ

Adresi: BARBAROS MAH.  
LALE SOK. NO: 2/7  
MY OFFICE BİNASI  
ATAŞEHİR - İSTANBUL /  
TÜRKİYE

Telefonu: +90 216 575 44 11

Faks: +90 216 576 04 84

e-posta: info@tchibo.com.tr

Yetkilinin  
İmzası:

Tchibo Kahve Mam. Dağ. ve Paz. Tic. Ltd. Şti  
Yeni Merkez Bld. Barbaros Mah. Lale Sok. No: 2/7  
My Office Binası Ataşehir-İstanbul  
Ankara Kurumlar V.D. 833 947 2403  
\*\*seri No : 0-8336-4244-2569012  
www.tchibo.com.tr

Firmanın  
Kaşesi:

### Satıcı Firmanın:

Unvanı: TCHİBO KAHVE MAM.  
DAĞ. ve PAZ. TİC. LTD. ŞTİ

Adresi: BARBAROS MAH.  
LALE SOK. NO: 2/7  
MY OFFICE BİNASI  
ATAŞEHİR - İSTANBUL /  
TÜRKİYE

Telefonu: +90 216 575 44 11

Faks: +90 216 576 04 84

e-posta: info@tchibo.com.tr

Fatura Tarih ve Sayısı:

Teslim Tarihi ve Yeri:

Yetkilinin  
İmzası:

Tchibo Kahve Mam. Dağ. ve Paz. Tic. Ltd. Şti  
Yeni Merkez Bld. Barbaros Mah. Lale Sok. No: 2/7  
My Office Binası Ataşehir-İstanbul  
Ankara Kurumlar V.D. 833 947 2403  
\*\*seri No : 0-8336-4244-2569012  
www.tchibo.com.tr

Firmanın  
Kaşesi:

### MALIN

Cinsi: KABLOSUZ BUHARLI ÜTÜ

Markası: TCM

Modeli: 683 972

Garanti Süresi: 2 YIL

Azami Tamir Süresi: 20 iş günü

Bandrol ve Seri No:

## Garanti şartları

- 1) Garanti süresi, malın teslim tarihinden itibaren başlar ve **2 yıldır**. (Bu süre 2 yıldan az olamaz)
- 2) Malın bütün parçaları dahil olmak üzere tamamı garanti kapsamındadır.
- 3) Malın ayıplı olduğunun anlaşılması durumunda tüketici, 6502 sayılı Tüketicinin Korunması Hakkında Kanununun 11 inci maddesinde yer alan;
  - a) Sözleşmeden dönme,
  - b) Satış bedelinden indirim isteme,
  - c) Ücretsiz onarılmasını isteme,
  - ç) Satılanın ayıpsız bir misli ile değiştirilmesini isteme, haklarından birini kullanabilir.
- 4) **Tüketicinin bu haklardan ücretsiz onarım hakkını** seçmesi durumunda satıcı; işçilik masrafı, değiştirilen parça bedeli ya da başka herhangi bir ad altında hiçbir ücret talep etmeksizin malın onarımını yapmak veya yaptırmakla yükümlüdür. Tüketici ücretsiz onarım hakkını üretici veya ithalatçıya karşı da kullanabilir. Satıcı, üretici ve ithalatçı tüketicinin bu hakkını kullanmasından müteselsilen sorumludur.
- 5) **Tüketicinin, ücretsiz onarım hakkını** kullanması halinde malın;
  - Garanti süresi içinde tekrar arızalanması,
  - Tamiri için gereken azami sürenin aşılması,
  - Tamirinin mümkün olmadığı, yetkili servis istasyonu, satıcı, üretici veya ithalatçı tarafından bir raporla belirlenmesi durumlarında; **tüketici malın bedel iadesini, ayıp oranında bedel indirimini veya imkân varsa malın ayıpsız misli ile değiştirilmesini** satıcıdan talep edebilir. Satıcı, tüketicinin talebini reddedemez. Bu talebin yerine getirilmemesi durumunda satıcı, üretici ve ithalatçı müteselsilen sorumludur.

- 6) Malın tamir süresi **20 iş gününü**, binek otomobil ve kamyonetler için ise **30 iş gününü** geçemez. Bu süre, garanti süresi içerisinde mala ilişkin arızanın yetkili servis istasyonuna veya satıcıya bildirim tarihinde, garanti süresi dışında ise malın yetkili servis istasyonuna teslim tarihinden itibaren başlar. Malın arızasının **10 iş günü** içerisinde giderilememesi halinde, üretici veya ithalatçı; malın tamiri tamamlanmaya kadar, benzer özelliklere sahip başka bir malı tüketicinin kullanımına tahsis etmek zorundadır. Malın garanti süresi içerisinde arızalanması durumunda, tamirde geçen süre garanti süresine eklenir.
- 7) Malın kullanma kılavuzunda yer alan hususlara aykırı kullanılmasından kaynaklanan arızalar garanti kapsamı dışındadır.
- 8) Tüketici, garantiden doğan haklarının kullanılması ile ilgili olarak çıkabilecek uyuşmazlıklarda yerleşim yerinin bulunduğu veya tüketicinin işleminin yapıldığı yerdeki **Tüketici Hakem Heyetine veya Tüketici Mahkemesine** başvurabilir.
- 9) Satıcı tarafından bu **Garanti Belgesinin** verilmemesi durumunda, tüketici **Gümrük ve Ticaret Bakanlığı Tüketicinin Korunması ve Piyasa Gözetimi Genel Müdürlüğüne** başvurabilir.

## Servis ve onarım

Beklenmeyen bir kusur ortaya çıkarsa ürünü şahsen en yakın Tchibo şubesine teslim edin ya da anlaşmalı kargo firmamız ile Tchibo teknik servisimize gönderin.



**Ürünün gönderilmesi için** lütfen aşağıdaki bilgileri belirtin:

- **Adres bilgileriniz,**
- Bir **telefon numarası** (gündüzleri) ve/veya bir **e-posta adresi,**
- **Satın alma tarihi** ve
- Mümkün olduğunca **ayrıntılı bir hata açıklaması.**

**Satın alma belgesinin bir fotokopisini** ürüne iliştirin. Taşıma esnasında hasar görmemesi için ürünü iyi bir şekilde paketleyerek teknik servisimize göndermek üzere kargo şirketine teslim edin. İade, değişim ya da onarım işleminiz, bu şekilde hızlıca tamamlanabilecektir.

Gönderim için adres bilgilerinizi, iletişim bilgilerinizi belirtmiş olduğumuz Teknik destek hizmetlerimizden alabilirsiniz. Paketi kargoya verdikten sonra lütfen olası sorular için kargo gönderim belgesini saklayın.

**Ürünün garantisi yoksa** bizi şu konularda bilgilendirin:

- Bir fiyat teklifi isteyip istemediğinizi veya
- Ürünün onarılmadan size iade edilip edilmeyeceğini (ücretli olarak) veya
- Ürünün imha edilip edilmeyeceği (sizin için ücretsiz olarak).

**Ürün bilgileri, aksesuar siparişleri veya servis süreci ile ilgili sorular için** lütfen müşteri hizmetlerimize başvurun. Sorular olduğunda ürün numarasını belirtin.

## Teknik destek



**444 2 826**

(ücretli)

Pazartesi - Pazar

09:00 - 19:00 saatleri arasında

e-posta: servis@tchibo.com.tr

**Ürün numarası:**

**683 972**





[www.tchibo.de/anleitungen](http://www.tchibo.de/anleitungen)  
[www.tchibo.de/instructions](http://www.tchibo.de/instructions)  
[www.tchibo.cz/navody](http://www.tchibo.cz/navody)  
[www.tchibo.pl/instrukcje](http://www.tchibo.pl/instrukcje)  
[www.tchibo.sk/navody](http://www.tchibo.sk/navody)  
[www.tchibo.hu/utmutatok](http://www.tchibo.hu/utmutatok)  
[www.tchibo.com.tr/kilavuzlar](http://www.tchibo.com.tr/kilavuzlar)

---

**Artikelnummer | Product number | Číslo výrobku**  
**Numer artykułu | Číslo výrobku | Cikkszám | Ürün numarası : 683 972**

---

Made exclusively for:

Tchibo GmbH, Überseering 18, 22297 Hamburg, Germany

[www.tchibo.de](http://www.tchibo.de) • [www.tchibo.cz](http://www.tchibo.cz) • [www.tchibo.pl](http://www.tchibo.pl)

[www.tchibo.sk](http://www.tchibo.sk) • [www.tchibo.hu](http://www.tchibo.hu) • [www.tchibo.com.tr](http://www.tchibo.com.tr)